

# Betriebsanleitung

Kompressor Kühlbox 12/24/230 Volt

Model: WEMO B-20P / B-30P



BITTE LESEN SIE DIESE BEDIENUNGSANLEITUNG SORGFÄLTIG DURCH, BEVOR SIE DAS GERÄT ANSCHLIESSEN UND IN BETRIEB NEHMEN. BEWAHREN SIE DIESE SICHER AUF.

WEMO-Geräte AG  
Buchbergstrasse 6  
CH-8252 Schlatt  
+41 52 646 02 20

WEMO Kältetechnik GmbH  
Bergstrasse 4  
D-78244 Gottmadingen  
+49 7734 971 04

<b>1. Produkteigenschaften.....</b>	<b>3</b>
<b>2. Geräteübersicht.....</b>	<b>4</b>
<b>3. Sicherheitshinweise .....</b>	<b>4</b>
<b>4. Vor dem Gebrauch.....</b>	<b>5</b>
<b>5. Bedienung und Funktionen .....</b>	<b>5</b>
1. Anschluss an die Stromversorgung.....	5
2. Bedienfeld/Display.....	6
3. Einschalten der Kühlbox .....	6
4. Einstellen der Temperatur .....	7
5. Einstellung des Batterieschutzes .....	7
6. Ausschalten der Kühlbox .....	8
7. Emergency Mode .....	8
<b>6. Einstellungen des Unterspannungsschutzes.....</b>	<b>8</b>
<b>7. Abtauen .....</b>	<b>9</b>
<b>8. Austausch der Sicherung und der Beleuchtung .....</b>	<b>10</b>
1. Schritte zum Austausch der Steckersicherung (12/24 V):.....	10
<b>9. Reinigung und Wartung.....</b>	<b>10</b>
<b>10. Fehlerbehebung .....</b>	<b>11</b>
<b>11. Lieferumfang .....</b>	<b>11</b>

**Hinweise:**



Bitte beachten Sie die untenstehenden Hinweise:

Sicherheitshinweise: Nicht standardmäßige Bedienung kann die Gesundheit gefährden oder zu Schäden am Gerät führen.



Hinweise zur Bedienung

## 1. Produkteigenschaften

- Der Kühlschrank eignet sich zum Kühlen und Gefrieren von Lebensmitteln oder Getränken.
- Das Gerät ist für den Betrieb an einer 12 V oder 24 V Bordsteckdose eines Fahrzeugs (z. B. Zigarettenanzünder), Bootes oder Caravans sowie an einem 100-240 V AC-Netz ausgelegt.
- Das Kühlgerät ist auch für den Einsatz im Haushalt und ähnliche Anwendungen geeignet.
- Verwendung von hocheffizienten Kompressorkühl- und Isoliermaterialien ohne FCKW, um sicherzustellen, dass der Kühlschrank eine schnelle Kühlleistung erreicht.
- Mit DC-Inverter-Kompressor-Kühltechnologie, umweltfreundliches Kältemittel, um eine schnelle Abkühlung zu erreichen.
- Mit Elektroniksteuerung, Einstelltasten und LED-Anzeige, für die genaue Temperatursteuerung, auch Fehlmeldungen und Temperatureinstellung im Bereich von -18 bis +10°C werden angezeigt
- Mit Unterspannungsschutz, Verpolungsschutz der Stromversorgung, Temperaturschutz für den sicheren Einsatz.



Bei Verwendung für die Lagerung von Medikamenten im Kühlraum prüfen Sie bitte, ob die Kühlkapazität den Anforderungen der Medikamentenlagerung entspricht.

## 2. Geräteübersicht

- ① Deckel
- ② Kühlfach
- ③ Bedienfeld/Display
- ④ Gehäuse
- ⑤ Luftauslass



## 3. Sicherheitshinweise

Wir weisen darauf hin, dass durch die folgenden Handlungen verursachte Schäden nicht gehaftet werden:

- Fehlerhafte Installation oder Verbindung.
- Überspannung und mechanisch verursachte Beschädigungen.
- Umbau der Kühlbox ohne Genehmigung.
- Fehlende manuelle Bedienung.

Beachten Sie die Spannungsbeschreibung auf dem Typenschild und stellen Sie sicher, dass das Netzkabel an die richtige Steckdose angeschlossen ist.

Ist dieses Netzkabel beschädigt, muss es vom Hersteller, vom Kundendienst oder einer ähnlich qualifizierten Person ausgetauscht werden, um Sicherheitsrisiken zu vermeiden.

Trennen Sie das Gerät von der Stromversorgung vor der Reinigung und Wartung.

**ACHTUNG!** Beschädigungsgefahr!

Trennen Sie die Kühlbox und andere Verbraucher von der Batterie, bevor Sie die Batterie an eine Schnellladevorrichtung anschließen. Überspannungen können die Elektronik des Gerätes beschädigen.

Die Kühlbox darf nur von einer autorisierten Person gewartet werden, unsachgemäße Wartung kann zu unerwarteten Gefahren oder Schäden führen.

Ätzende Stoffe dürfen nicht gelagert werden.

Das Gerät sollte an einem trockenen Ort aufgestellt werden und vor Spritzwasser, Regen und Feuchtigkeit geschützt werden. Nicht ins Wasser eintauchen.

Stellen Sie das Gerät nicht in der Nähe von Wärmequellen wie Heizkörpern auf und vermeiden Sie direkte Sonneneinstrahlung.

Achten Sie auf eine gute Belüftung damit die warme Abluft abgeführt werden kann.

Das Gerät ist nicht für die Verwendung durch Personen (einschließlich Kinder) mit eingeschränkter körperlicher, sensorischer oder geistiger Leistungsfähigkeit oder mangelnder Erfahrung und Kenntnis bestimmt, es sei denn, sie werden von einer für ihre Sicherheit verantwortlichen Person beaufsichtigt.

Kinder sollten beaufsichtigt werden, um sicherzustellen, dass sie nicht mit dem Gerät spielen.

Das Gerät darf nur mit dem mit dem Gerät gelieferten Netzteil betrieben werden.

## 4. Vor dem Gebrauch

1. Reinigen Sie den Kühlschrank vor der ersten Benutzung mit einem feuchten Tuch innen und aussen. Einzelheiten entnehmen Sie bitte dem Abschnitt "Reinigung und Wartung".

2. Für eine komfortable Handhabung kann der Deckel von links oder rechts geöffnet werden. Sie können den Deckel auch abnehmen, indem Sie die beiden Deckelverschlüsse gleichzeitig drücken.

3. Energiespartipps

Wählen Sie einen gut belüfteten Ort und halten Sie die Kühlbox von Hitze oder direkter Sonneneinstrahlung fern.

Kühlen Sie die warmen Speisen, bevor Sie sie in die Kühlbox stellen.

Öffnen Sie den Deckel nicht zu häufig oder zu lange.

Tauen Sie das Gerät ab wenn sich im Inneren eine Eisschicht gebildet hat.

Stellen Sie die Temperatur richtig ein und reduzieren Sie unnötige Einstellungen von zu niedrigen Temperaturen.

## 5. Bedienung und Funktionen

### 1. Anschluss an die Stromversorgung.

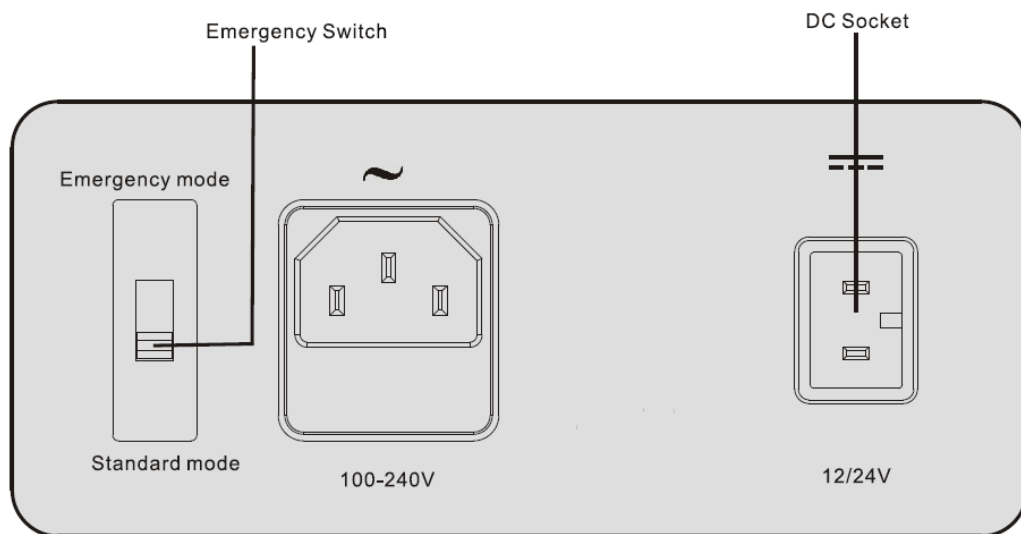

Schieben Sie den Emergency-Schalter auf Standard Mode Position.

Stecken Sie den DC-Stecker in die Zigarettenanzünderbuchse eines Autos oder eine andere DC 12V/24V Steckdose

Für den Betrieb mit Wechselstrom 100-240V stecken Sie bitte den Netzstecker in eine Netzsteckdose.



Bei normalem Gebrauch ist der Notbetrieb nicht anwendbar. Der Notbetrieb wird nur bei einer Fehlfunktion des Bedienfeldes verwendet.

## 2. Bedienfeld/Display

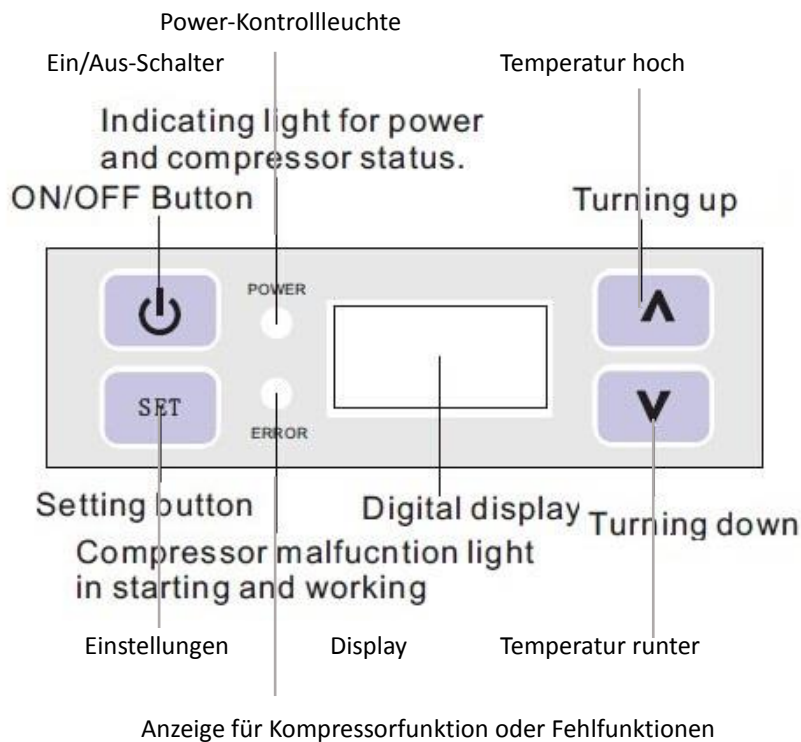

## 3. Einschalten der Kühlbox

- Nach dem Einstecken der Stromversorgung leuchtet die Betriebsanzeige orange. Die Digitalanzeige zeigt nichts, die Kühlbox ist nun Betriebsbereit.

-Drücken Sie die Einschalttaste  für 3 Sekunden.

Das Digital-Display zeigt nun die aktuelle Innentemperatur an. Die Power-Kontrollleuchte wechselt auf grün und der Kompressor startet.



CAUTION

Bitte platzieren Sie die Kühlbox an einem gut belüfteten Platz, und achten Sie darauf, dass das Warmluftauslassgitter und das Frischluftansauggitter nicht blockiert ist.

## 4. Einstellen der Temperatur



Drücken Sie die SET-Taste einmal um die Temperatur zu verändern.



Tasten zur Einstellung der Temperatur von -22°C bis 10°C oder -7°F bis 50°F



Drücken Sie die SET-Taste erneut um Grad Celsius (°C) oder Fahrenheit (°F) einzustellen.



Tasten zum Wechseln der Anzeige von Grad Celsius und Fahrenheit.

Die Kühltemperatur wird für einige Sekunden im Display angezeigt. Die Anzeige blinkt mehrmals und dann wird die Innentemperatur wieder angezeigt.





Temperaturbereich der Anzeige ist -30-60°C

### Hinweis

Wenn die Umgebungstemperatur über +32°C (+90 °F) liegt, kann die Mindesttemperatur nicht erreicht werden.



Einstellungen mit den +/- Tasten funktionieren nur in Verbindung mit der SET-Taste  ohne das vorherige drücken der SET-Taste  kann mit den Tasten  nichts eingestellt werden.



Die Einstellparameter sind auch beim wieder einschalteten der Kühlbox wirksam, d.h. die Kühlbox verfügt über eine Speicherfunktion.



Wenn die Innentemperatur der Kühlbox die eingestellte Temperatur erreicht hat, stoppt der Kompressor. Die Betriebsanzeige leuchtet orange.

Im eingeschaltetem Zustand zeigt die Betriebsanzeige die Farbe des Kompressor-Status an, grün zeigt, dass der Kompressor läuft, orange zeigt den Ruhezustand an.

## 5. Einstellung des Batterieschutzes

Das Gerät ist mit einem mehrstufigen Batterieschutz ausgestattet, der Ihre Fahrzeugbatterie vor übermäßiger Entladung schützt, wenn das Gerät an die bordseitige 12/24 V-Versorgung angeschlossen ist.

Wird die Kühlbox bei ausgeschaltetem Fahrzeug betrieben, schaltet sich die Kühlbox automatisch aus, sobald die Versorgungsspannung unter einen eingestellten Wert fällt. Die Kühlbox schaltet sich wieder ein, sobald die Batterie auf das Niveau der Wiederanlaufspannung aufgeladen wurde.



### ACHTUNG! Beschädigungsgefahr!

Nach dem Ausschalten durch den Unterspannungsschutz ist der Akku nicht mehr vollständig geladen.

Vermeiden Sie es, wiederholt zu starten oder Stromverbraucher ohne längere Ladezeiten zu betreiben.

Vergewissern Sie sich, dass der Akku wieder vollständig aufgeladen ist.

Drücken Sie die SET-Taste  dreimal.

Verwenden Sie die +/- Tasten  , um den Unterspannungsschutzmodus auszuwählen.

Die Digitalanzeige sieht wie folgt aus:

Lo (LOW), PE (MED), HI (HIGH)

Der gewählte Modus erscheint dann für einige Sekunden im Display.

Die Anzeige blinkt mehrmals, bevor sie auf die aktuelle Temperatur zurückkehrt.

## 6. Ausschalten der Kühlbox

Im eingeschalteten Zustand die Ein/Aus Taste  drei Sekunden gedrückt halten um die Kühlbox auszuschalten. Danach Trennen Sie das Versorgungskabel von der Stromversorgung.

## 7. Emergency Mode

Bei Fehlfunktionen des Bedienfelds ist der Notbetrieb «EMERGENCY Mode» anwendbar.



Schieben Sie den Emergency Switch in die Position EMERGENCY Mode, um diese Funktion zu starten.

In diesem Modus ist die Temperatureinstellfunktion nicht verfügbar, die Kühlgeschwindigkeit ist niedriger und dieser Modus ist nur für den vorläufigen Gebrauch bestimmt.



Bei normalem Gebrauch ist der Notbetrieb nicht anwendbar. Der Notbetrieb wird nur bei Fehlfunktion des Bedienfeldes verwendet.



CAUTION

Dieser Modus ist nicht für den längeren Betrieb geeignet. Wenn sich der Schalter auf der Position "EMERGENCY Mode" befindet, kühlt die Kühlbox mit voller Leistung und die Lebensmittel können gefrieren.

## 6. Einstellungen des Unterspannungsschutzes

-Wenn die Spannung der Batterie auf einen voreingestellten Wert absinkt, hört der Kompressor auf zu arbeiten um die Batterie vor zu hoher Entladung zu schützen. Sobald die Spannung der Batterie nach dem Aufladen wieder ein entsprechenden Wert erreicht hat, startet der Kompressor wieder.



- Wenn die Spannung der Batterie zu niedrig ist, wirkt der Batterieschutz. Die rote Störungsanzeige blinkt. Jetzt müssen Sie den Akku/Batterie aufladen.





Während der Unterspannungsschutz die Stromversorgung unterbricht, sollten Sie sicherstellen, dass die Batterie ausreichend geladen wird, um ein häufiges Wiedereinschalten des Kompressors zu vermeiden.

Spannungsbereiche des Unterspannungsschutzes:

Versorgungs-Spannung	Status Unterspannungsschutz	Low Mode	Medium Mode	High Mode
DC 12V	Abschaltspannung	10.1±0.3V	11.4±0.3V	11.8±0.3V
	Einschaltspannung	11.1±0.3V	12.2±0.3V	12.6±0.3V
DC 24V	Abschaltspannung	21.5±0.3V	24.1±0.3V	24.6±0.3V
	Einschaltspannung	23.0±0.3V	25.3±0.3V	26.2±0.3V



Wenn die Kühlbox von der Auto-Starterbatterie versorgt wird, wird die Einstellung des HI-Modus empfohlen, um zu gewährleisten, dass die Batterieleistung des Fahrzeugs auf einem hohen Niveau ist.

Wenn Sie einen zusätzlichen Akku für die Stromversorgung verwenden, ist die Einstellung des Lo-Modus anwendbar.



- Die Kühlbox ist so konzipiert, dass sie nach dem Ausschalten wieder eingeschaltet werden muss, wenn sie an den Strom angeschlossen wird. Wenn die Kühlbox unter ungewöhnlichen Umständen abgeschaltet wird, schaltet sie automatisch ein, wenn sie wieder an die Stromversorgung angeschlossen wird.

## 7. Abtauen

Feuchtigkeit kann im Inneren des Kühlgerätes oder am Verdampfer Frost und Eis bilden. Dadurch wird die Kühlleistung reduziert. Wir empfehlen das Gerät rechtzeitig abzutauen, um dies zu vermeiden.

Die Schritte zum Abtauen sind wie folgt:

Nehmen Sie das gelagerte Material aus der Kühlbox.

Falls erforderlich, kann das gelagerte Material in einem anderen Kühlgerät gelagert werden.

Trennen Sie sie vom Strom, öffnen Sie den Deckel des Kühlgerätes und halten Sie ihn offen, bis das Eis und Frost weg sind.

Verwenden Sie ein sauberes Tuch, um das aufgetaute Wasser abzuwischen.



**CAUTION** Verwenden Sie niemals harte oder spitze Werkzeuge, um Eis zu entfernen oder eingefrorene Gegenstände zu lösen.

## 8. Austausch der Sicherung und der Beleuchtung

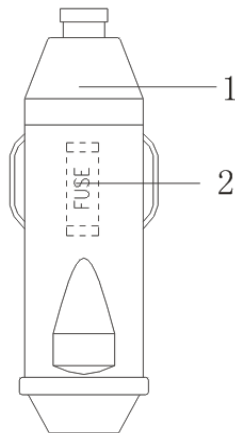

### 1. Schritte zum Austausch der Steckersicherung (12/24 V):

Ziehen Sie den DC-Netzstecker aus

Drehen Sie die Kappe gegen den Uhrzeigersinn um sie zu entfernen, ziehen Sie die Sicherung aus

Ersetzen Sie die defekte Sicherung durch eine neue mit gleicher Leistung (Einsatzart 32V 10-15A);

Schrauben Sie die Kappe wieder an.



CAUTION

**Warnung:** Der Nennstrom für die Sicherung sollte innerhalb von 10-15A liegen, nicht weniger als 10A und max. 15A. Die Sicherung mit einem Nennstrom von weniger als 10A wird beim Starten des Verdichters leicht verbrannt;

Eine Sicherung mit einem Nennstrom von mehr als 15A verbrennt die Batteriesicherung im Auto, wenn der Kühlschrank an einer Autobatterie verwendet wird.

## 9. Reinigung und Wartung



CAUTION

Warnung: Trennen Sie das Gerät immer vom Stromnetz, bevor Sie es reinigen und warten.



CAUTION

Warnung: Verwenden Sie bei der Reinigung keine scheuernden Reinigungsmittel oder harte Gegenstände, da diese die Kühlbox beschädigen können.

- Reinigen Sie das Gerät gelegentlich innen und außen mit einem feuchten Tuch.

- Reinigen Sie die Öffnungsgitter der Wärmeabfuhr regelmäßig, um eine gute Wärmeabfuhr zu gewährleisten.

## 10. Fehlerbehebung

Problem	Ursache	Fehlerbehebung
Die Betriebsanzeige leuchtet nicht, die Kühlbox startet nicht	Keine Stromzufuhr	Überprüfen Sie, ob die Eingangsspannung ausreichend ist oder nicht. Die Zündung muss in den meisten Fahrzeugen eingeschaltet sein, um den Zigarettenanzünder mit Strom zu versorgen.
	Die Sicherung ist durchgebrannt	Prüfen und wechseln Sie die Sicherung
	Die Fahrzeugsicherung ist verbrannt.	Wechseln Sie die Fahrzeugsicherung gemäss Fahrzeugbetriebsanleitung.
	Die Zigarettenanzünderbuchse macht schlechten Kontakt oder ist nicht gut angeschlossen.	Reinigen Sie die Zigarettenanzünderbuchse oder prüfen Sie, ob der Stecker richtig angeschlossen ist.
Das Digitaldisplay zeigt Err1 oder Err2.	Die Temperatursonde ist defekt.	Lassen Sie die Box bei der zuständigen Wartungsstelle reparieren.
Das Gerät kühlt nicht (Stecker ist eingesteckt, LED "POWER" blinkt orange, Anzeige ist aus).	Die Batteriespannung ist zu niedrig.	Testen Sie die Batterie und laden Sie sie auf.
Die Temperatursteuerung funktioniert nicht	Der Temperaturübermittler ist defekt	Lassen Sie die Box bei der zuständigen Wartungsstelle reparieren.
	Emergency Mode.	Schieben Sie den Emergency Switch in den normalen Betriebsmodus.
Die Fehleranzeige blinkt.	Der Kompressor funktioniert nicht richtig	Dies wird automatisch behoben, wenn der Kompressor neu startet. Wenn der Kompressor für lange Zeit nicht anläuft, wenden Sie sich an den Kundendienst



Wenn die Fehleranzeigeleuchte blinkt, startet der Kompressor alle 60 Sekunden neu, bis er erfolgreich läuft.

Wenn die Fehleranzeige alle 4 Sekunden blinkt, bedeutet dies, dass die Eingangsspannung niedriger ist als die niedrigste Startspannung, Sie müssen Ihre Batterie aufladen.

## 11. Lieferumfang

- 1 Stk. Kompressor-Kühlbox
- 1 Stk. 12/24 V DC Anschlusskabel
- 1 Stk. 230 V AC Netzkabel
- 1 Stk. Betriebsanleitung